

Lichtlauf

eNormaJeane double
de

Produktbeschreibung

Design Christoph Matthias und Veit Redl 2015

Aluminium, blattveredelt mit Kupfer und farbig beschichtet.

Eine Pendelleuchte wie ein Tuch im Aufwind.

Kräftiges, weiches Licht nach unten.

Jede Leuchte ist individuell geformt.

Leuchtmittel: 2 oder 3 x LED ca. 12 W, Lichtfarbe warmweiß

Maße: ca. 125 x 30 x 17 cm (2 LEDs) oder ca. 160 x 40 x 17 cm (3 LEDs)

Bei jeder Leuchte handelt es sich um ein Unikat.

Durch den handwerklichen Herstellungsprozess bedingt, kann es zu

Unregelmäßigkeiten in der blattveredelten Oberfläche kommen.

Dies sind keine Produktfehler und somit auch kein Grund zur Reklamation.

Inhalt

eNormaJeane double

Baldachin mit LED-Betriebsgerät

2 bzw. 3 Stellringe

4 bzw. 6 Aderendhülsen

Schrumpfschlauchabschnitte

Technische Angaben

230V ~ 50Hz

2 bzw. 3 x 12 W LED, max. 350 mA



Art:

Innenraumleuchte IP20

Diese Leuchte enthält eingebaute

LED-Lampen. Energieklasse: E

Die Lampen können nur vom Hersteller
ausgetauscht werden.

Sicherheitshinweise

Folgen Sie immer den Hinweisen dieser Anleitung für eine sichere und gefahrlose Montage und Gebrauch dieser Leuchte.

Bewahren Sie die Montageanleitung für spätere Nachfragen auf.

Elektrische Anschlüsse dürfen nur von einer Elektrofachkraft und nach örtlichen Installationsvorschriften ausgeführt werden.

Der Hersteller übernimmt keine Verantwortung für Verletzungen oder Schäden, die Folge eines unsachgemäßen Gebrauchs der Leuchte sind.

Achtung! Vor Beginn aller Arbeiten an der Leuchte die Netzleitung spannungsfrei machen – Sicherung heraus nehmen bzw. Netzstecker ziehen.

Dies gilt auch für Reinigungs-, Wartungsarbeiten und Leuchtmittelwechsel.

Leuchten dürfen nur für den vorbestimmten Zweck verwendet werden. Innenraumleuchten dürfen nicht im Außenbereich verwendet werden. Leuchten dürfen nicht abgedeckt werden. Sie dürfen nicht in der Verpackung ans Netz angeschlossen werden. Leuchten Betriebsgeräten dürfen nur mit dem originalen Betriebsgerät betrieben werden.

Die Leuchte darf nicht auf feuchtem oder leitendem Untergrund installiert werden. Der Leuchtmittelwechsel darf nur von fachkundigem Personal durchgeführt werden.

Nur Leuchtmittel selber Bauart, Leistung und Spannung verwenden.

Stecker- und Verbindungselemente müssen von Zug- und Drehkräften frei sein.

Bei Beschädigungen der Leuchte, insbesondere an Kabel und Fassung, ist die Leuchte unverzüglich außer Betrieb zu nehmen. Bei Funktionsstörungen nur autorisiertes Personal zur Fehlerbeseitigung beauftragen. Niemals selbst Reparaturen durchführen.

Durch unsachgemäße Reparaturen können Gefahren für den Benutzer entstehen.

Eventuell notwendige Reparaturen dürfen nur von einer Elektrofachkraft durchgeführt werden. Die äußere Leitung darf bei Beschädigung nur von der Lichtlauf GmbH ausgetauscht werden.

Pflegehinweise

Vor der Reinigung der Leuchte schalten Sie diese bitte spannungsfrei!

Die Pflege der Leuchte beschränkt sich auf die Oberflächen.

Wichtig:

Nur trocken reinigen!

Nutzen Sie lediglich ein trockenes, weiches Tuch oder einen Staubwedel zur Reinigung der metallisierten Oberflächen.

Bitte wischen Sie dabei ohne Druck über die Oberfläche, da es sonst zu Beschädigungen kommen kann.

Besondere Hinweise

Halten Sie Plastiktüten und Kleinteile fern von Kindern, es besteht Erstickungs- bzw. Verschluckungsgefahr!

Vermeiden Sie es unbedingt direkt in die LED-Lichtquelle zu sehen. (Gefahr von Blendung oder Augenschäden)

Achtung: Verletzungsgefahr durch spitze Ecken.

Montage und Anschluss

Bevor Sie mit der Montage und dem Anschluss der Leuchte beginnen, stellen Sie sicher, dass die Leitung spannungsfrei ist. Nehmen Sie am besten die Sicherung heraus.

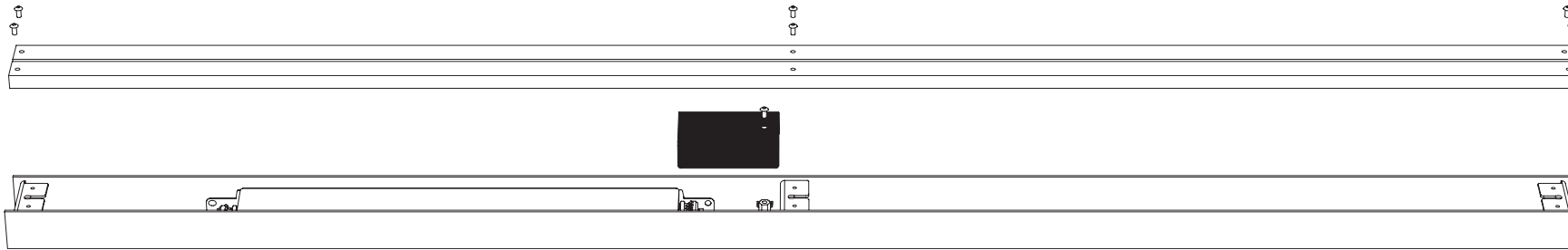

[A]

Lösen Sie zunächst die Schrauben an den zwei Abdeckprofilen und an der schwarzen Abdeckung und legen alles beiseite. [A]

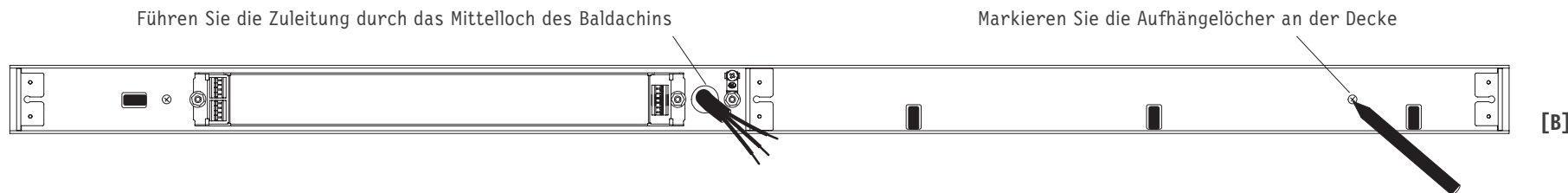

Befestigen Sie den Baldachin mit adäquatem Befestigungsmaterial

Konfektionieren Sie nun die Zuleitung wie in der nebenstehenden Zeichnung abgebildet. [C]

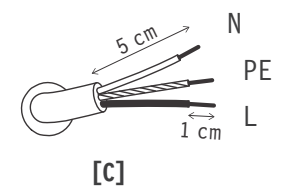

Schließen Sie nun die Leiter L und N an der Klemme an.

Den Schutzleiter (PE) schließen Sie an der Erdungslasche an.

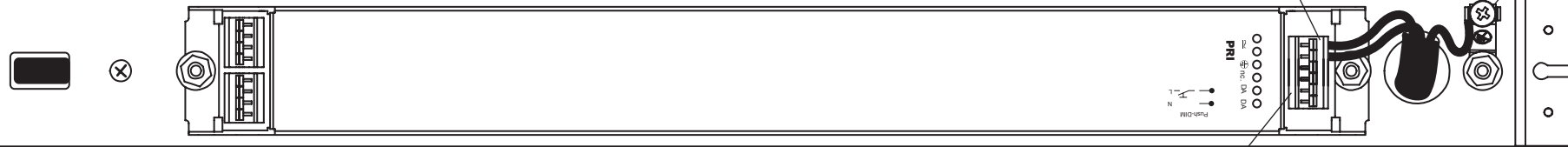

[D]

Falls Sie Steuerleitungen für die Dimmung mittels 1-10 V oder Dali verwenden, schließen Sie diese bitte an den gekennzeichneten Klemmen direkt am Betriebsgerät an.

Achten Sie darauf, dass die abisolierten Drähte fest in der Anschlussklemme und an der Lasche sitzen!

Verschließen Sie den Anschlussbereich nach erfolgtem Anschluss wieder mit der schwarzen Abdeckung. [E]
Achten Sie darauf, dass Sie dabei kein Kabel verletzen.



[E]

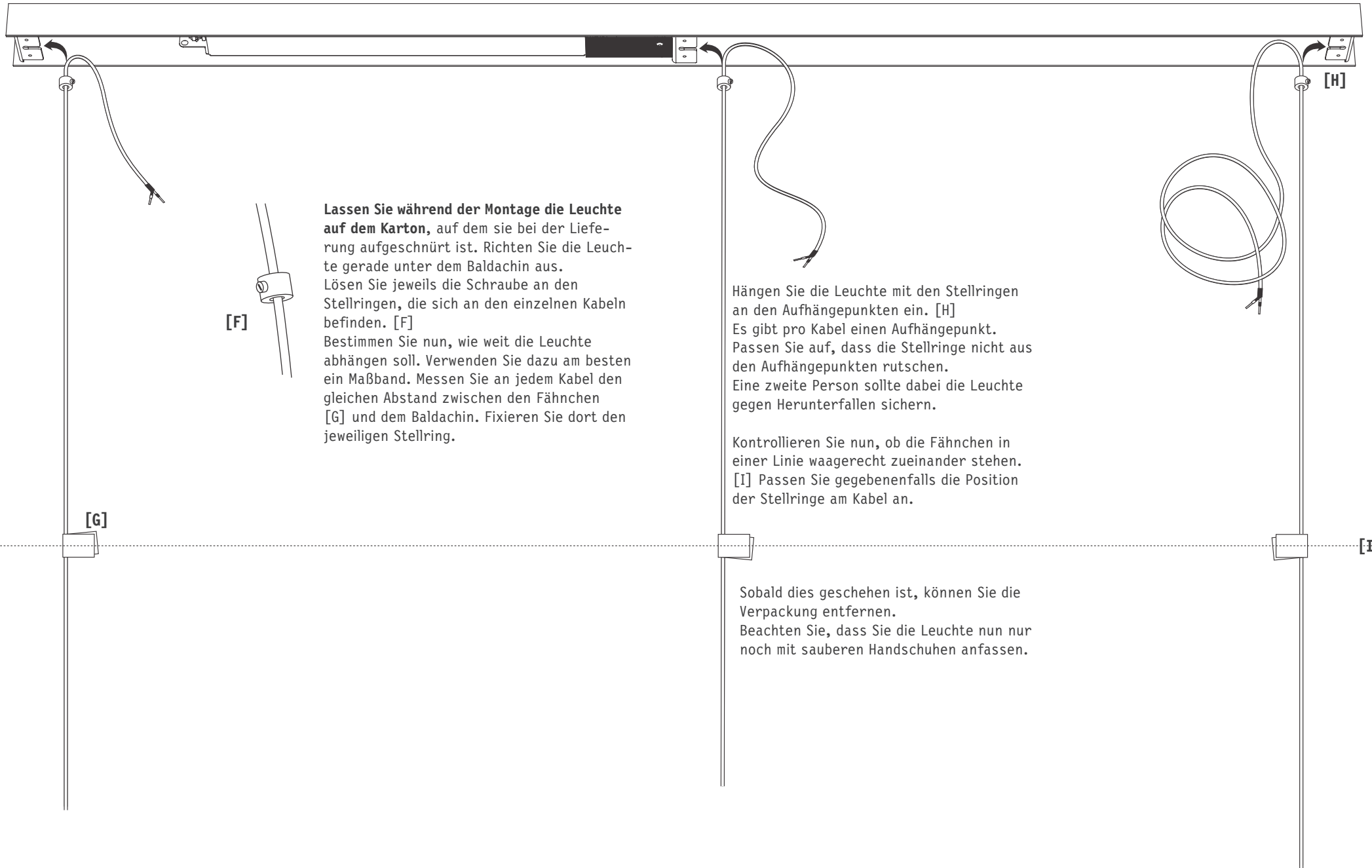

Lassen Sie während der Montage die Leuchte auf dem Karton, auf dem sie bei der Lieferung aufgeschnürt ist. Richten Sie die Leuchte gerade unter dem Baldachin aus. Lösen Sie jeweils die Schraube an den Stellringen, die sich an den einzelnen Kabeln befinden. [F] Bestimmen Sie nun, wie weit die Leuchte abhängen soll. Verwenden Sie dazu am besten ein Maßband. Messen Sie an jedem Kabel den gleichen Abstand zwischen den Fähnchen [G] und dem Baldachin. Fixieren Sie dort den jeweiligen Stellring.

Hängen Sie die Leuchte mit den Stellringen an den Aufhängepunkten ein. [H] Es gibt pro Kabel einen Aufhängepunkt. Passen Sie auf, dass die Stellringe nicht aus den Aufhängepunkten rutschen. Eine zweite Person sollte dabei die Leuchte gegen Herunterfallen sichern.

Kontrollieren Sie nun, ob die Fähnchen in einer Linie waagrecht zueinander stehen. [I] Passen Sie gegebenenfalls die Position der Stellringe am Kabel an.

Sobald dies geschehen ist, können Sie die Verpackung entfernen. Beachten Sie, dass Sie die Leuchte nun nur noch mit sauberen Handschuhen anfassen.

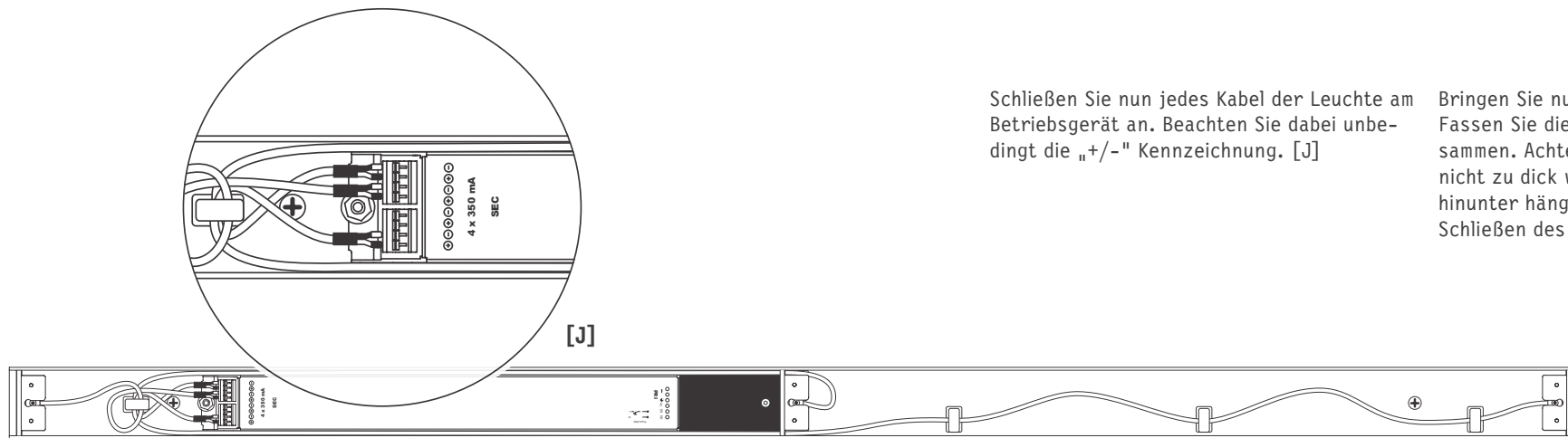

Schließen Sie nun jedes Kabel der Leuchte am Betriebsgerät an. Beachten Sie dabei unbedingt die „+/-“ Kennzeichnung. [J]

Bringen Sie nun die Kabel im Baldachin unter. Fassen Sie die Kabel in den Kabelschellen zusammen. Achten Sie darauf, dass die Bündel nicht zu dick werden oder Kabelschlaufen hinunter hängen. Dies würde ein sauberes Schließen des Baldachins verhindern.

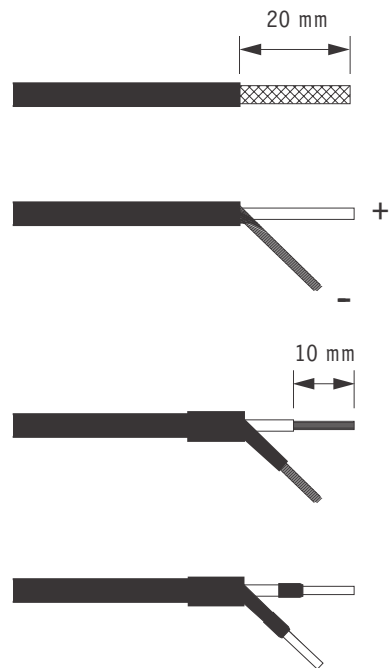

Wenn die Kabel zu lang sind, dann können Sie diese kürzen.

Konfektionieren Sie die Leuchtenkabel anschließend entsprechend der Zeichnung. [K]

Entfernen Sie ca. 20 mm der äußeren Umman-
telung. **Bitte Vorsicht dabei!** Das koaxiale
Geflecht darf dabei nicht beschädigt werden.
Verdrillen Sie im Anschluss das koaxiale
Geflecht zu einem Leiter (-).
Versehen Sie diesen nun mit einem Stück
Schrumpfschlauch. Danach schieben Sie noch
einen größeren Schrumpfschlauchabschnitt
über die Stelle bei der sich die beiden Leiter
teilen.

Isolieren Sie beide Leiter ca. 10 mm ab.

Abschließend verquetschen Sie die Leiter mit
jeweils einer Aderendhülse.

[K]

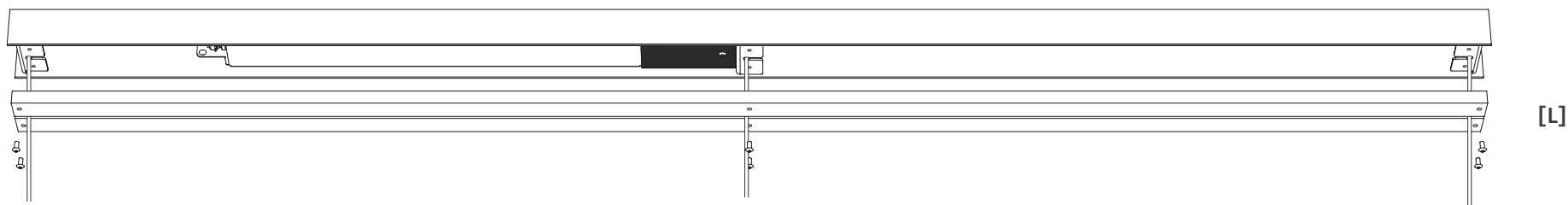

[L]

Verschließen Sie den Baldachin mit der zuvor beiseite gelegten Abdeckung und den Schrauben. [L]

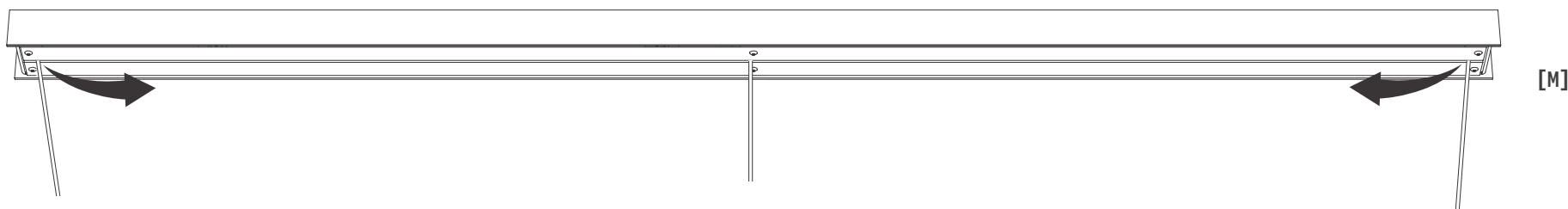

[M]

Wenn manche Kabel nicht senkrecht sind, dann können Sie diese nun aus Ihrem Halter heraus heben und sie entlang der entstandenen Schiene verschieben. [M]

Falls Sie den Baldachin erneut öffnen möchten, schieben Sie bitte zuvor die Stellringe wieder auf die Halter!
Eine weitere Person sollte hierbei wieder die Leuchte gegen Herunterfallen sichern.

Tragen Sie dabei saubere Handschuhe.

Lichtlauf GmbH

Sonnentaustraße 12
80995 München

T +49(0)89.30905274-0
F +49(0)89.30905274-9

info@lichtlauf.de
www.lichtlauf.de